

### Cabeça de tripé GD3WH

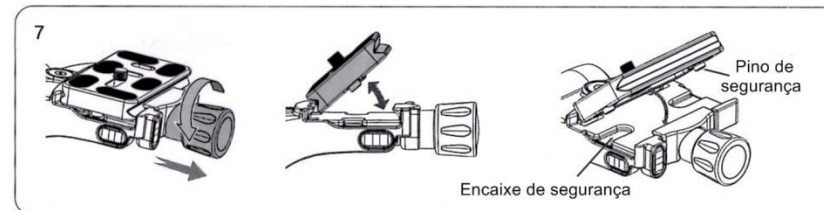
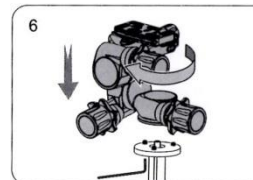
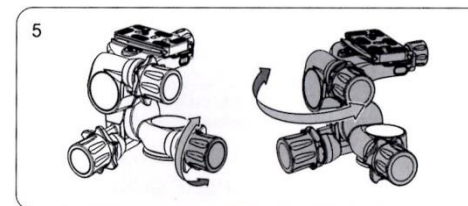
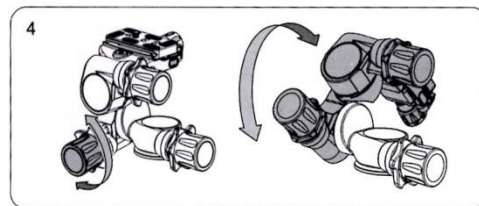
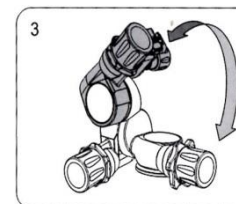
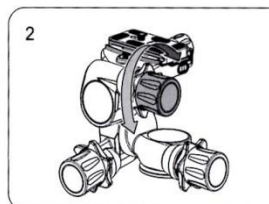
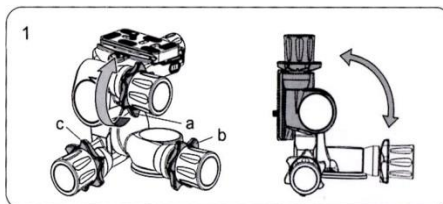
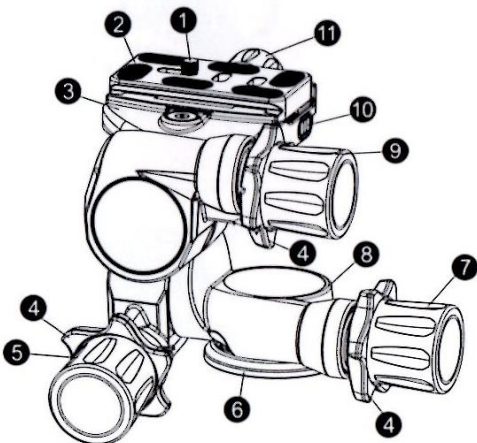

7. Para remover a placa, gire o botão do engate rápido em sentido anti-horário. Girando pouco o botão, a abertura parcial da braçadeira permite o movimento da placa para melhor posicionamento. Os dois pinos (removíveis) na base da placa conferem o primeiro nível de segurança.

Puxe o botão continuando a girar no mesmo sentido anti-horário para abertura total da braçadeira, possibilitando inclinar a placa para removê-la da plataforma de montagem.

Gire o botão no sentido horário para imobilizar a placa de engate rápido e firmar o seu equipamento.

Obrigado por escolher Benro!  
Por favor, leia as instruções gerais antes de usar o equipamento

#### INSTRUÇÕES GERAIS

	Não ultrapasse o limite máximo de peso: 6 kg
	Verifique sempre se as travas e dispositivos estão firmes antes de montar a câmera e ao fotografar, para evitar acidentes.
	Remova a câmera do tripé para transportar.
	Não esfregue o nível de bolha - pode haver perda temporária na precisão do dispositivo.
	Para sua segurança, não deixe o equipamento próximo a uma fonte de eletricidade e substâncias químicas corrosivas.
	Evite deixar a cabeça em alta temperatura durante muito tempo, como por exemplo exposto diretamente à radiação solar, ou dentro do carro debaixo de sol durante várias horas.
	Não utilize o produto em temperatura inferior a -20 ° C ou superior a 70 ° C. Não é recomendável usar na água do mar.
	Ao trabalhar em espaços públicos, deixe longe do alcance de crianças e tome cuidado para evitar acidentes.
	Após usar em ambientes com umidade, poeira, areia e vento, é recomendável limpar o equipamento com um pano macio e secar. Utilize detergente neutro e enxague com água, secando em seguida com um pano seco. Remova toda, areia, pó e sujeira das travas e partes móveis.

Importado por: Tecnocroma Imagem e Comércio Ltda  
CNPJ 64.915.218/0001-59  
www.benro.com.br

Contato: tel: (11) 3258-2332 tecnocroma@gmail.com  
Assistência técnica: R Araquã, 125 Bela Vista  
São Paulo-SP CEP 01306-020